

INSTRUKCJA MONTAŻU



Rodzaj dachu: Dach płaski, ekierka z balastem

Orientacja modułów: pionowo/poziomo

System montażu na śruby i nakrętki sześciokątne (System Z40) lub wpusty przesuwne i śruby młotkowe (System M40)

Kąt nachylenia: 15°, 25° lub 35°.

Przykładowe zestawienie dla 4 modułów

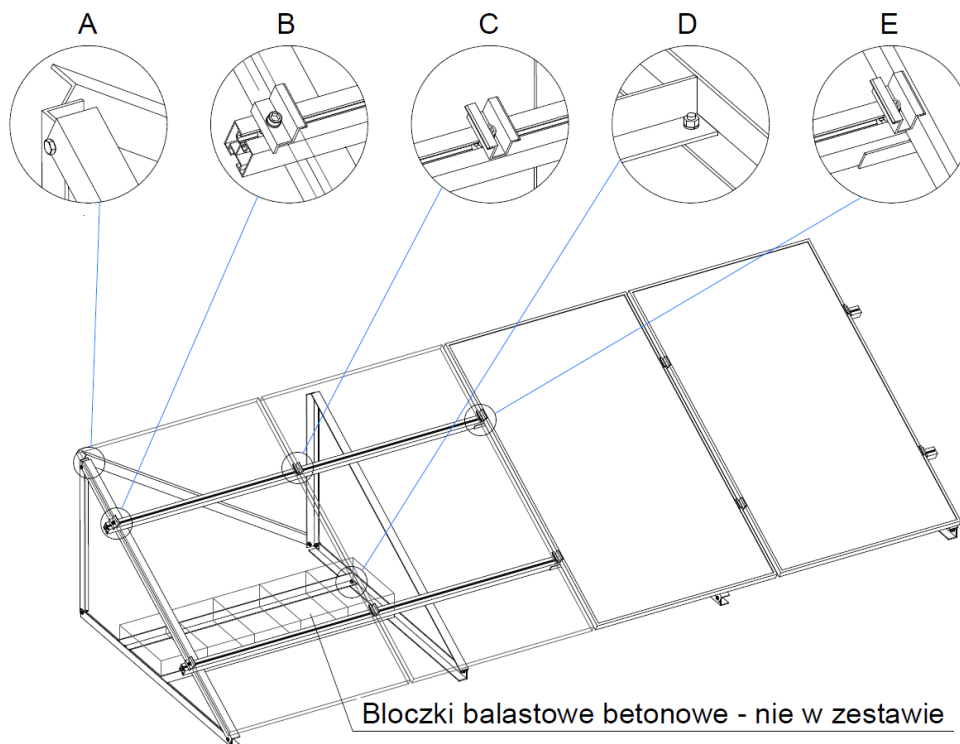

Szczegół A





Szczegół B



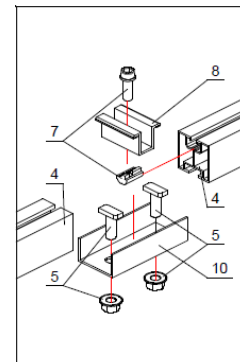
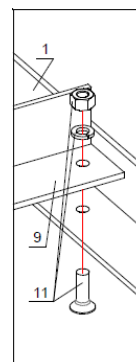
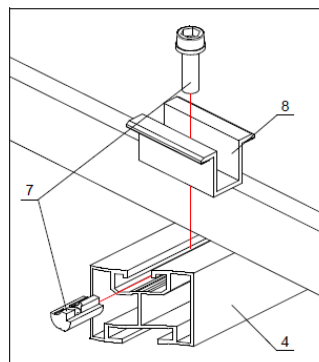
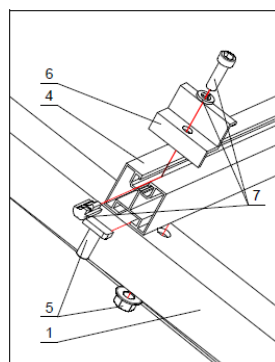
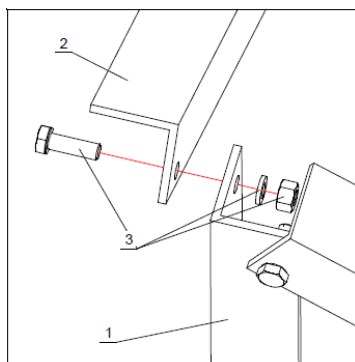

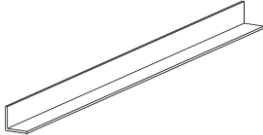
Szczegół C

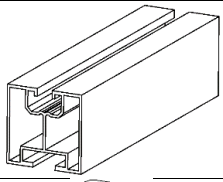
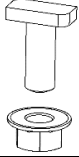
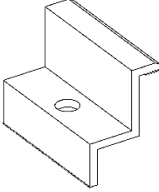
Szczegół D

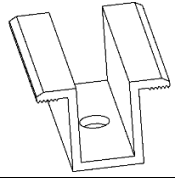
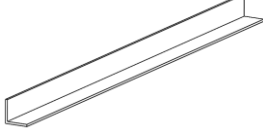
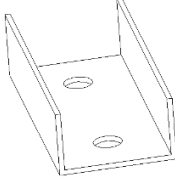
Szczegół E

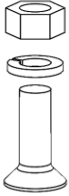

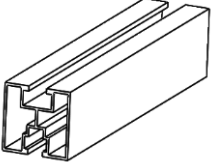
| Poz. | Artykuł | | | | |
|------|--|------------|------------|------------|------------|
| | | System M40 | System Z40 | System M40 | System Z40 |
| 1 |  Ekierka o kącie nachylenia 15°, 25° lub 35° | 4 | 4 | 5 | 5 |
| 2 |  Kątownik stężający 40x40x4 | 2 | 2 | 2 | 2 |
| 3 |  Śruba M8 z nakrętką 6-kątną i podkładką spr. | 4 | 4 | 4 | 4 |
| 4 |  Profil 40x40 w systemie 40M | 8,28mb | 8,28mb | 14mb | 14mb |
| 5 |  Śruba młotkowa M10 z nakrętką kołnierkową | 12 | | 18 | |
| 6 |  Klema skrajna | 4 | 4 | 4 | 4 |
| 7 |  Śruba M8 z podkładką spr. i wpustem przesuwным | 10 | | 10 | |
| 8 |  Klema środkowa | 6 | 6 | 6 | 6 |
| 9 |  Kątownik balastu | 4 | 4 | 4 | 4 |
| 10 |  Łącznik ceowy | 2 | 2 | 4 | 4 |

| | | | | | | |
|----|---|---|---|--------|---|------|
| 11 |  | Wkręt M8 z podkładką i nakrętką | 8 | 8 | 8 | 8 |
| 3M |  | Śruba M10 z nakrętką koźnierkową | | 12 | | 18 |
| 4M |  | Profil 40x40 w systemie 40 | | 8,28mb | | 14mb |
| 7M |  | Śruba M8 z nakrętką 6-kątną i podkładką | | 10 | | 10 |